

**KSAIF**

**KSAIF0101AAA, KSAIF0201AAA et KSAIF0301AA**

**Trousse d'interface Wi-Fi pour systèmes sans conduit**

## **INSTRUCTIONS D'INSTALLATION ET D'UTILISATION**

**REMARQUE :** Lisez attentivement ces instructions et familiarisez-vous avec l'appareil avant de l'installer.

### **TABLE DES MATIÈRES**

	PAGE
CRITÈRES DE SÉCURITÉ .....	2
APERÇU .....	4
SPÉCIFICATIONS DU CÂBLAGE .....	4

## CRITÈRES DE SÉCURITÉ

L'installation, le démarrage et l'entretien des équipements de climatisation peuvent être dangereux à cause des pressions présentes dans le système, des composants électriques et de l'emplacement des équipements (toits, structures surélevées, etc.).


Seuls des installateurs et des techniciens d'entretien mécanique formés et qualifiés doivent installer, mettre en service et entretenir cet équipement.

Le personnel non formé peut néanmoins accomplir les tâches élémentaires d'entretien préventif, comme le nettoyage des serpentins. Les autres opérations doivent être confiées à du personnel dûment formé.

Lors des travaux sur l'équipement, observez les précautions indiquées dans les documents et sur les étiquettes, les autocollants et les étiquettes apposées sur l'équipement.

Respectez tous les codes de sécurité. Portez des lunettes de sécurité et des gants de travail. Lors du brassage, gardez un chiffon humide et un extincteur à portée de main. Faites preuve de prudence lors de la manipulation, de la manœuvre et du réglage des équipements encombrants.

Lisez attentivement ces instructions et respectez les messages d'avertissement et de mise en garde contenus dans les documents et affichés sur l'appareil. Consultez les codes du bâtiment locaux et l'édition courante du National Electrical Code (NEC) pour connaître les exigences particulières. Sachez reconnaître les symboles de sécurité.

Ceci est un symbole d'alerte de sécurité . Soyez vigilant lorsque vous voyez ce symbole sur l'appareil et dans les instructions ou les manuels : vous risquez de vous blesser. Veillez à bien comprendre la signification de ces mots indicateurs : **DANGER, AVERTISSEMENT** et **ATTENTION**. Ces mots sont associés aux symboles de sécurité. Le mot **DANGER** indique les risques les plus élevés, qui **entraîneront** de graves blessures, voire la mort. Le mot **AVERTISSEMENT** signale un danger qui **pourrait** entraîner des blessures ou la mort. Le mot **ATTENTION** est utilisé pour indiquer des pratiques dangereuses **susceptibles** de causer des blessures légères ou des dégâts matériels. Le mot **REMARQUE** est utilisé pour mettre en valeur des suggestions qui **permettront** d'améliorer l'installation, la fiabilité ou le fonctionnement.



## AVERTISSEMENT

### RISQUE D'ÉLECTROCUTION

Le non-respect de cet avertissement pourrait provoquer des blessures, voire la mort.

Le sectionneur principal doit être placé sur OFF (alimentation coupée) avant l'installation, la modification ou la maintenance du système. À noter que plusieurs sectionneurs pourraient être présents.

Verrouillez et posez une étiquette de mise en garde appropriée sur le sectionneur.



## AVERTISSEMENT



### RISQUE D'EXPLOSION

Le non-respect de cet avertissement pourrait entraîner des blessures graves ou mortelles et des dommages matériels.



# ATTENTION

## **RISQUE DE DÉTÉRIORATION DES ÉQUIPEMENTS**

Le non-respect de cette mise en garde pourrait entraîner des dégâts matériels ou un mauvais fonctionnement de l'équipement.



## **APERÇU**

La trousse d'interface Wi-Fi et l'application téléchargeable permettent d'utiliser un appareil mobile comme télécommande d'un système sans conduit.

## **SPÉCIFICATIONS DU CÂBLAGE**

Tout le câblage nécessaire à l'installation et à la mise en service d'une trousse d'interface Wi-Fi est fourni avec la trousse ou est déjà présent à l'intérieur du ventilo-convecteur. Le tableau 1 donne un aperçu de chaque trousse, ainsi que des exigences de configuration spéciales.

### Tableau 1—Contenu de la trousse

Type d'appareil intérieur	Numéro de référence de trousse	Dongle Wi-Fi	Carte-mère de traducteur Wi-Fi	Câble USB intermédiaire*	Boîte d'affichage	Nouveau panneau d'affichage
Montage mural élevé Niveau d'entrée 9/12/24K	KSAIF0101AAA		N/R		17222000A21608	N/R
Montage mural élevé Niveau d'entrée 18K	KSAIF0201AAA		N/R	17401204002105	17222000A25268	
CBP Montage mural élevé Niveau moyen	KSAIF0301AAA		17310900000281	N/R	17222000A00767	17222000A07042

**N/R** – non requis

\*Les longueurs de fil et les couleurs du connecteur peuvent varier selon les trousse.

## **KSAIF0101AAA, KSAIF0201AAA, et KSAIF0301AAA – Trousses de montage mural niveau élevé et niveau moyen**

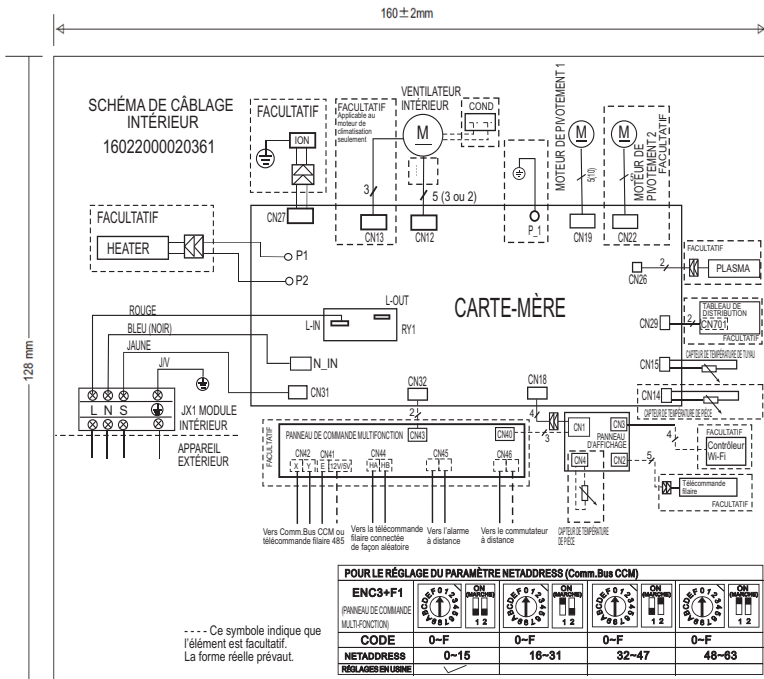
### **Description de trousse**

Ces trousses nécessitent trois composants supplémentaires pour la compatibilité Wi-Fi. Le premier est le dongle Wi-Fi, le deuxième est le câble USB intermédiaire et le troisième est un panneau d'affichage de rechange. L'appareil KSAIF0301AAA nécessite une carte d'affichage (voir le tableau 1). Le panneau d'affichage est nécessaire en raison du fait que la borne CN3 (CN301) n'est pas disponible sur le panneau de production.

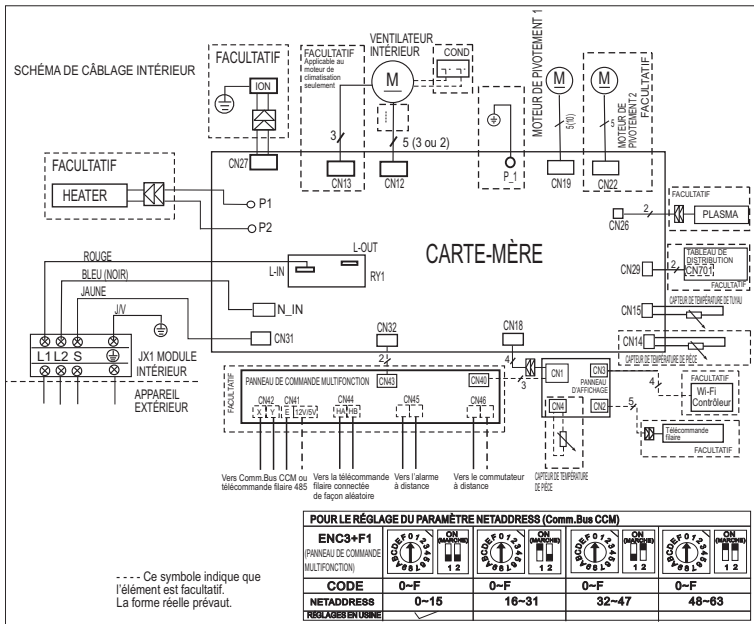
### **Processus d'installation**

1. Coupez l'alimentation du montage mural.
2. Retirez le couvercle du montage mural de l'appareil.
3. Retirez le couvercle d'affichage

- SEULEMENT pour l'appareil **KSAIF0301AAA**, retirez également l'écran d'affichage du montage mural et installez le boîtier d'affichage fourni avec la trousse.
- Installez le boîtier d'affichage fourni avec la trousse Wi-Fi et rebranchez les deux fils de la communication du panneau de commande du montage mural.

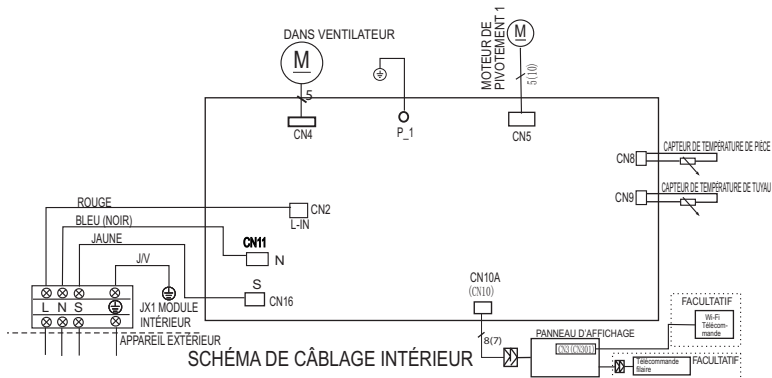


**Figure 1 – 115V Montage mural élevé, niveau d'entrée SEULEMENT**



**Figure 2 – 230V Montage mural élevé, niveau d'entrée SEULEMENT**

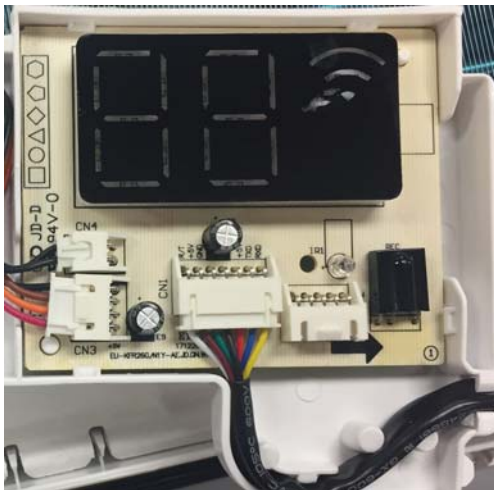




**Figure 3 – Montage mural niveau moyen SEULEMENT**

**REMARQUE :** Vous ne pouvez pas installer la trousse Wi-Fi et le contrôleur programmable sur 7 jours en même temps pour n'importe quelle trousse présentée dans ce manuel d'installation.

6. Installez le câble intermédiaire USB en raccordant le connecteur JST blanc dans la borne CN3 du panneau d'affichage et acheminez les fils (voir la figure 4).



**Figure 4 – Raccordez le connecteur JST**

7. Insérez le dongle Wi-Fi dans le port USB femelle noir.
8. Une fois le câblage terminé, remontez le couvercle du montage mural.
9. Remettez en marche l'alimentation du montage mural.
10. Suivez les instructions de configuration de l'application, fournies dans le manuel du propriétaire.